

Technical  
Drawing

Desenho  
Técnico

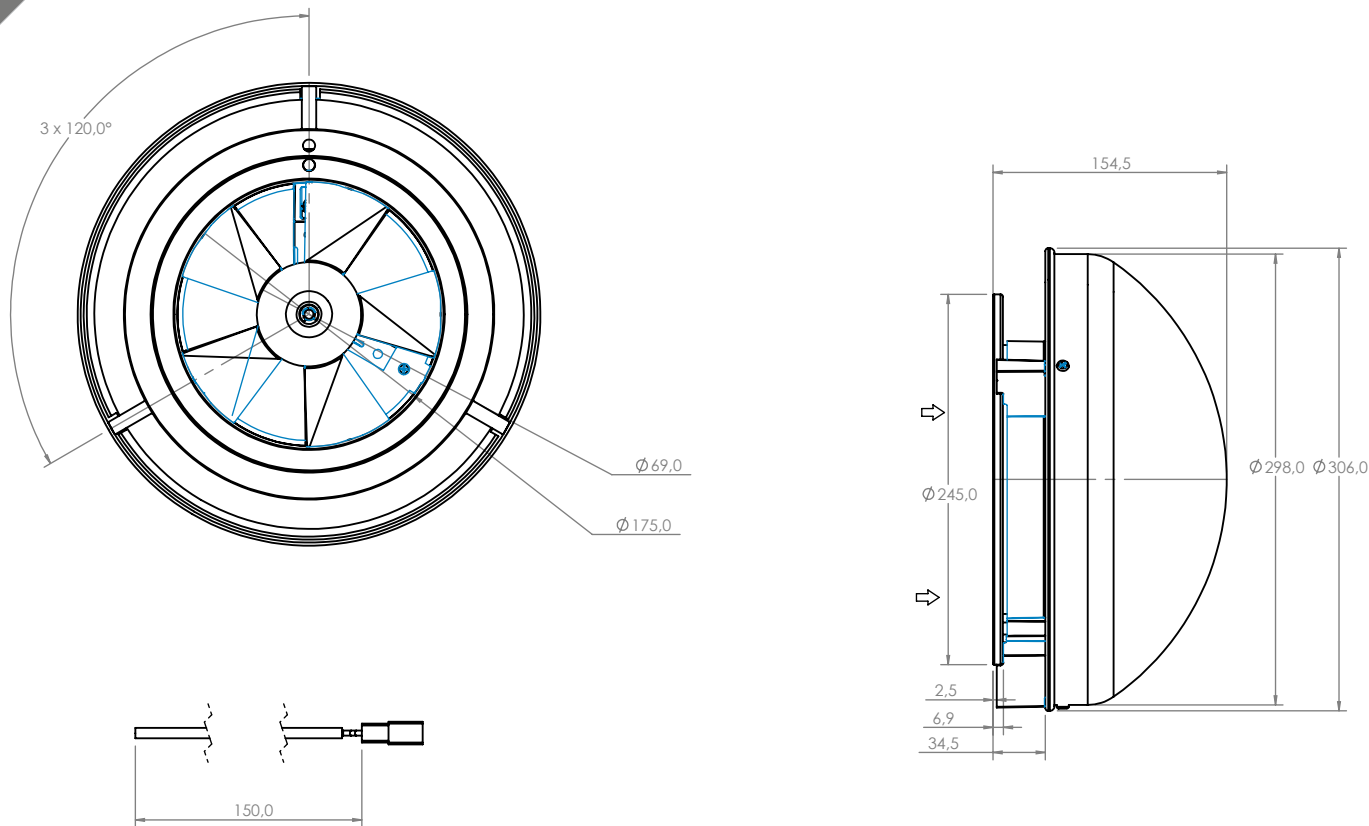

Technical  
Specification

Especificação  
Técnica

Imagem  
Ilustrativa

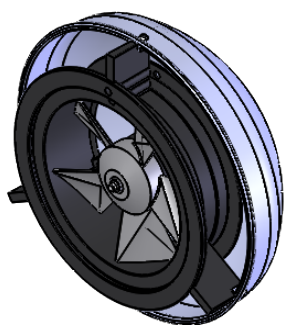

101320412

Valores Nominais	
Tensão (V)	13
Corrente (A)	1,9
RPM (min <sup>-1</sup> )	3000
Vazão (m <sup>3</sup> /h)	350
Peso (Kg)	1,900

Notas:

-Aspirante

-Suction

101320424

Valores Nominais	
Tensão (V)	27
Corrente (A)	1,6
RPM (min <sup>-1</sup> )	3480
Vazão (m <sup>3</sup> /h)	365
Peso (Kg)	1,900